

## BOHNER- UND SCHLEIFMASCHINE

### Gebrauchsanweisung und Sicherheitsvorschriften

Die Bohnermaschine eignet sich zur schnellen und gründlichen Reinigung von Vinyl-, Beton- und Fliesenböden. Das Gerät ist mit einer speziellen Bohner-/Schruppbürste für Böden ausgestattet. Die Schleifmaschine dient zum leichten Anschleifen von Dielen- oder Parkettböden. Die Schleifmaschine ist mit einer drehenden Schleifscheibe ausgestattet.

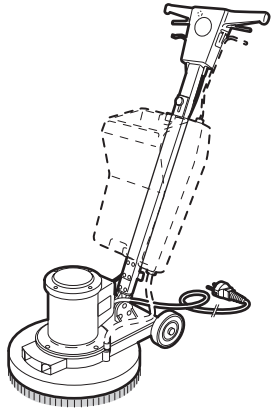

### Vorsicht!

Bedienungsfehler können zu Verletzungen und/oder Beschädigungen des Geräts führen. Lesen Sie vor Gebrauch die Sicherheitsvorschriften!

## SICHERHEITSVORSCHRIFTEN



### Sicherheit für den Benutzer

- Verwenden Sie ausschließlich geerdete Steckdosen.
- Halten Sie Kinder und Haustiere von der Gerät fern.
- Kontrollieren Sie, ob die Gerät über einen Erdschlussschalter (max. 30 mA) angeschlossen ist.

### Sicherheit für den Benutzer / Bohnermaschine

- Verwenden Sie **niemals** ätzende Reinigungsmittel.

### Sicherheit für den Benutzer / Schleifmaschine

- Die Maschine hat keine Staubabsaugung, reinigen Sie den Boden deshalb regelmäßig.

### Vor der Benutzung zu kontrollieren

- Gerät visuell auf Schäden untersuchen.
- Stecker und Stromkabel auf Beschädigungen prüfen.
- **Bohnermaschine:** Befestigung des Flüssigkeitsbehälters und des Zufuhrschlauchs am Gerät.
- **Schleifmaschine:** Befestigung der Schleifscheibe an der Maschine.
- **Schleifmaschine:** Arbeitsbereich auf Nägel, Schrauben usw. untersuchen. Ggf. entfernen.

**Nehmen Sie bei Problemen am (oder mit dem) Gerät Kontakt mit dem Verleihunternehmen auf!**

### Sicherheit während der Benutzung

- Ziehen Sie **niemals** am Stromkabel, um das Gerät zu verschieben.
- Verriegeln Sie den Bedienungshebel **niemals** während der Benutzung.
- Benutzen Sie das Gerät **niemals** ohne Bürste/Schleifscheibe.
- Benutzen Sie das Gerät **niemals** auf nassen Böden, wenn es mit Zubehörteilen für trockene Böden ausgestattet ist.
- Beschweren Sie das Gerät nicht mit Gewichten, um den Arbeitsdruck zu erhöhen.
- Leiten Sie das Stromkabel nach hinten vom Gerät weg.
- Gehen Sie mit Stecker und Stromkabel vorsichtig um.
- Benutzen Sie das Gerät **niemals** mit beschädigtem Stecker und/oder Stromkabel.
- Benutzen Sie Verlängerungskabel. Vermeiden Sie Spannungsverlust, sorgen Sie für minimale Kabeldurchmesser von 2,5 mm<sup>2</sup>, und verwenden Sie möglichst kurze Kabel. Rollen Sie die Kabelrolle vollständig ab.

### Sicherheit nach der Benutzung

- Ziehen Sie nach der Benutzung den Stecker aus der Steckdose.

## 1. BEDIENUNGSFUNKTIONEN

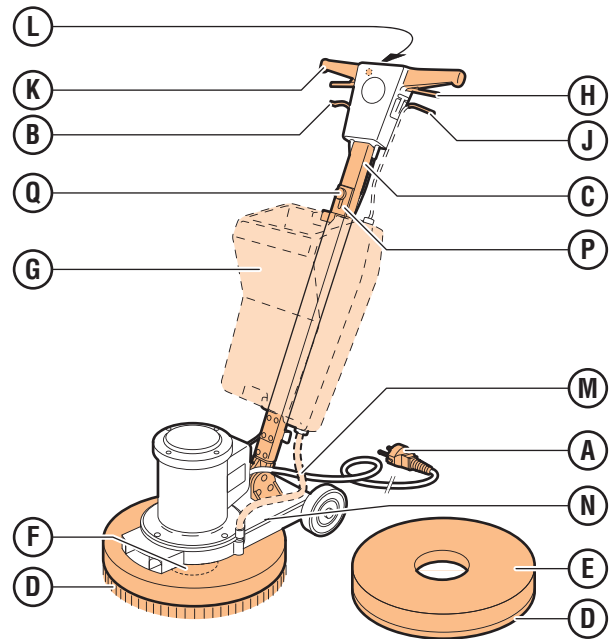

- A Stecker/Stromkabel
- B Hebel zur Einstellung der Höhe
- C Bedienungsarm
- D Bürste/Schleifscheibe
- F Haftscheibe
- F Nocken
- G Flüssigkeitsbehälter
- H Bedienungshebel (2x)

- J Hebel für die Flüssigkeitsdeckel
- K Griff (2x)
- L Entriegelungstaste
- M Zufuhrschlauch
- N Schwenkfuß
- P Klemmvorrichtung
- Q Arretierungsschraub

## 2. VORBEREITUNG

### Schleifscheibe auswählen

Lassen Sie sich vom Vermieter bei der Wahl des geeigneten Schleifscheibe beraten

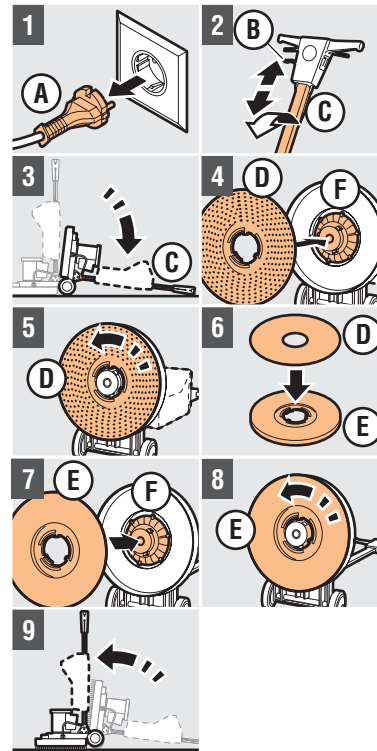

### Bürste/Schleifscheibe montieren

- 1 Schließen Sie **A nicht** an die Stromversorgung an
- 2 Ziehen Sie **B** zurück, drücken Sie **C** vollständig nach vorne und lassen Sie **B** los
- 3 Legen Sie das Gerät mit **C** auf den Boden
- 4 **Bohnermaschine:** Drücken Sie **D** auf **F**
- 5 Drehen Sie **D** fest
- 6 **Schleifmaschine:** Kleben Sie **D** auf **E**
- 7 Drücken Sie **E** über **F**
- 8 Drehen Sie **E** fest
- 9 Stellen Sie die Gerät in Arbeitsposition

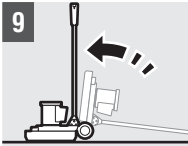
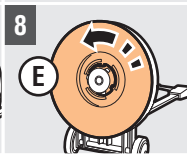
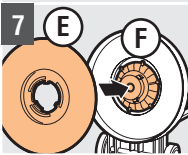
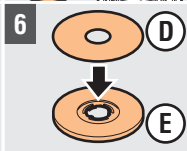
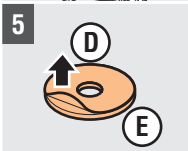
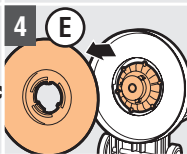
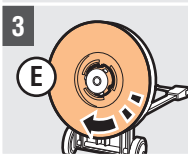
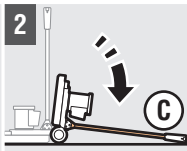
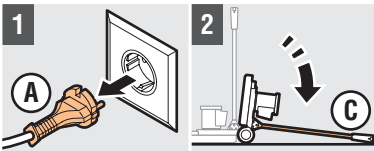
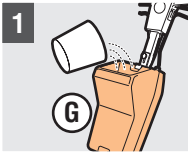
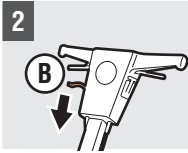
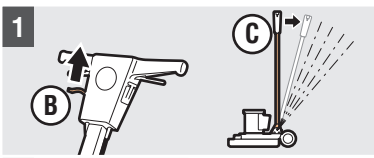

### Bedienungsarm einstellen

- 1 Ziehen Sie **B** zurück, halten Sie **B** fest und stellen Sie **C** auf Hüfthöhe ein
- 2 Lassen Sie **B** los

### Bohnermaschine: Reinigungsmittel verwenden

- 1 Füllen Sie **G** mit Reinigungsmitteln
- Vorsicht!** Lesen Sie die Anweisungen auf der Reinigungsmittelverpackung!

- 1 Schließen Sie **A nicht** an die Stromversorgung an
- 2 Legen Sie die Maschine mit **C** auf den Boden
- 3 Lösen Sie **E**
- 4 Entfernen Sie **E**
- 5 Ziehen Sie **D** von **E**
- 6 Kleben Sie neue **D** auf **E**
- 7 Drücken Sie **E** über **F**
- 8 Drehen Sie **E** fest
- 9 Stellen Sie die Maschine in Arbeitsposition

## 4. BOHNERMASCHINE: NACH DEM GEBRAUCH

- 1 Ziehen Sie **A** aus der Steckdose
- 2 Demontieren Sie **M** von **N**
- 3 Demontieren Sie **F**, und spülen Sie den Behälter auf
- 4 Setzen Sie **G** auf **C**
- 5 Bringen Sie **P** an der Oberseite von **F** an, und verriegeln Sie mit **Q**
- 6 Schließen Sie **M** an **F** und **Q** an
- 7 Reinigen Sie das Gerät

## 5. SCHLEIFMASCHINE: NACH DEM GEBRAUCH

- 1 Ziehen Sie **A** aus der Steckdose
- 2 Reinigen Sie das Gerät

## 3. BOHNER-/SCHLEIFMASCHINE VERWENDEN

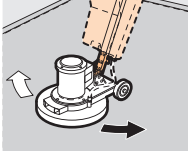
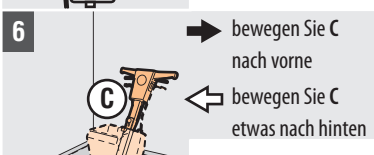
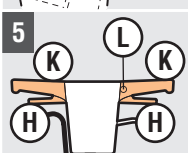
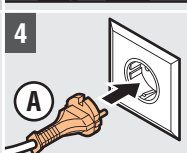
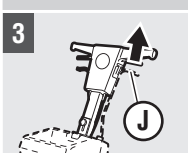
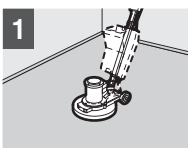

- 1 Machen Sie die Arbeitsfläche frei  
**Vorsicht!** Beginnen Sie wegen der Schwenkbewegung in der Mitte des Raums!
- 2 Kontrollieren Sie die Höhe von **C**  
**Achtung!** Mit **H** kann nur eingeschaltet werden, wenn sich **C** auf Hüfthöhe befindet!
- 3 Ziehen Sie **J** zurück
- 4 Schließen Sie **A** an eine geerdete Steckdose an
- 5 Halten Sie **K** mit beiden Händen fest, drücken Sie auf **L**, und ziehen Sie **H** zurück  
**Achtung!** Das Kontrolllämpchen muss brennen!
- 6 Reinigen Sie den Boden mittels Schwenkbewegungen
- 7 Lassen Sie **H** los, um das Gerät auszuschalten